



03 - 0102



CENTRALE 1 PORTE

DOOR CONTROLLER FOR 1 DOOR

ZENTRALE – 1 TÜR

CENTRALE UNIT MET 1 DEUR

CENTRAL 1 PUERTA



NO
110 VOLTS
220 VOLTS

YES
12 VOLTS
24 VOLTS

-10°C 45°C

<70%



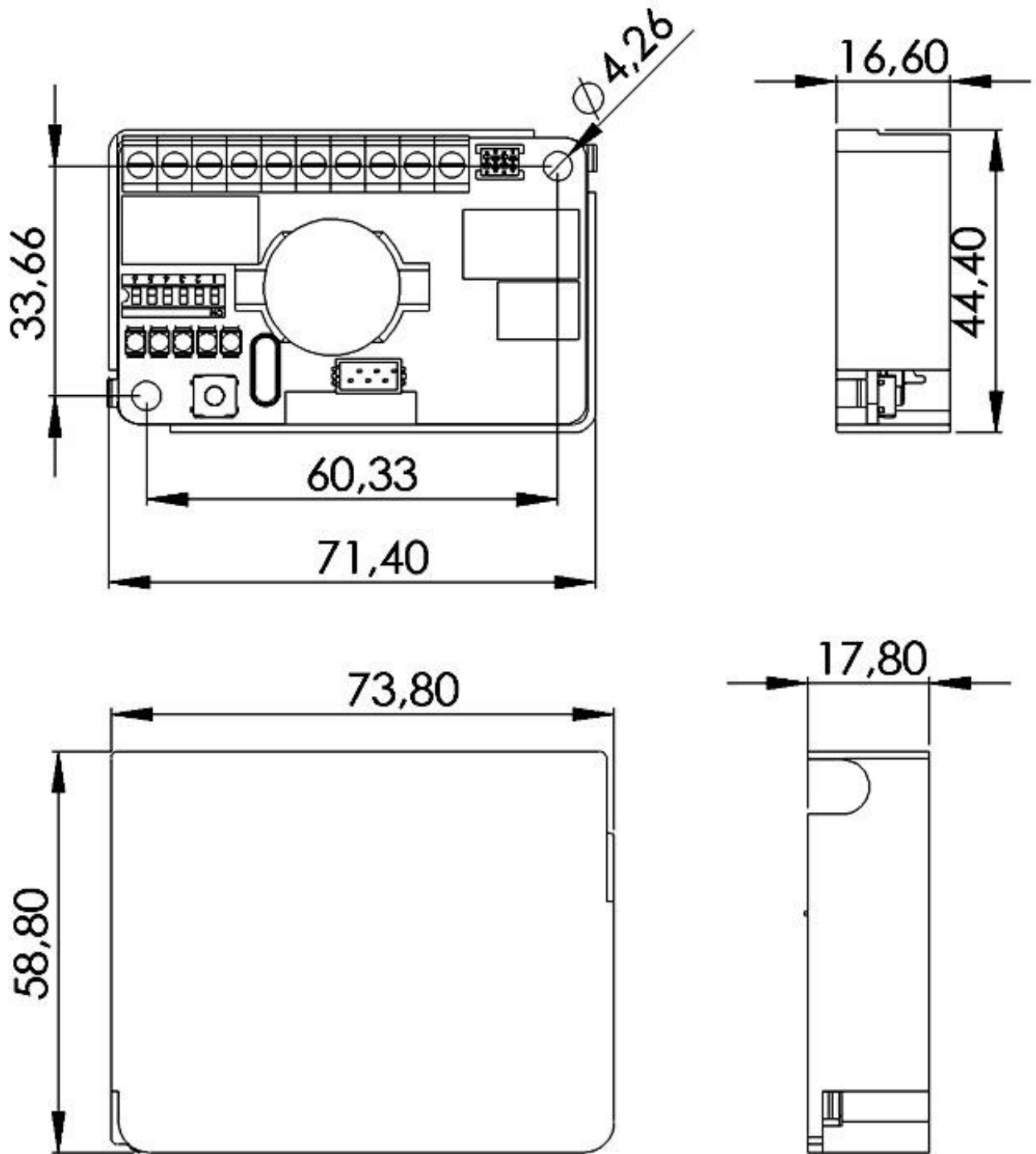
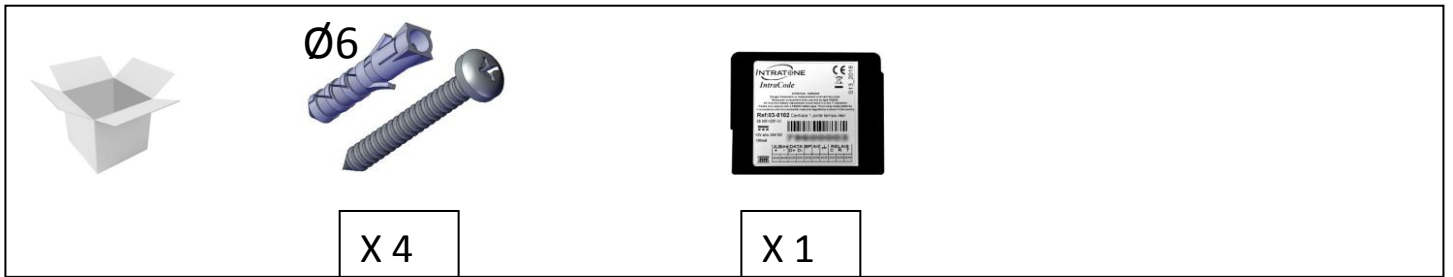

Cablage / Cabling / Verkabelung / Bekabeling / Cableado

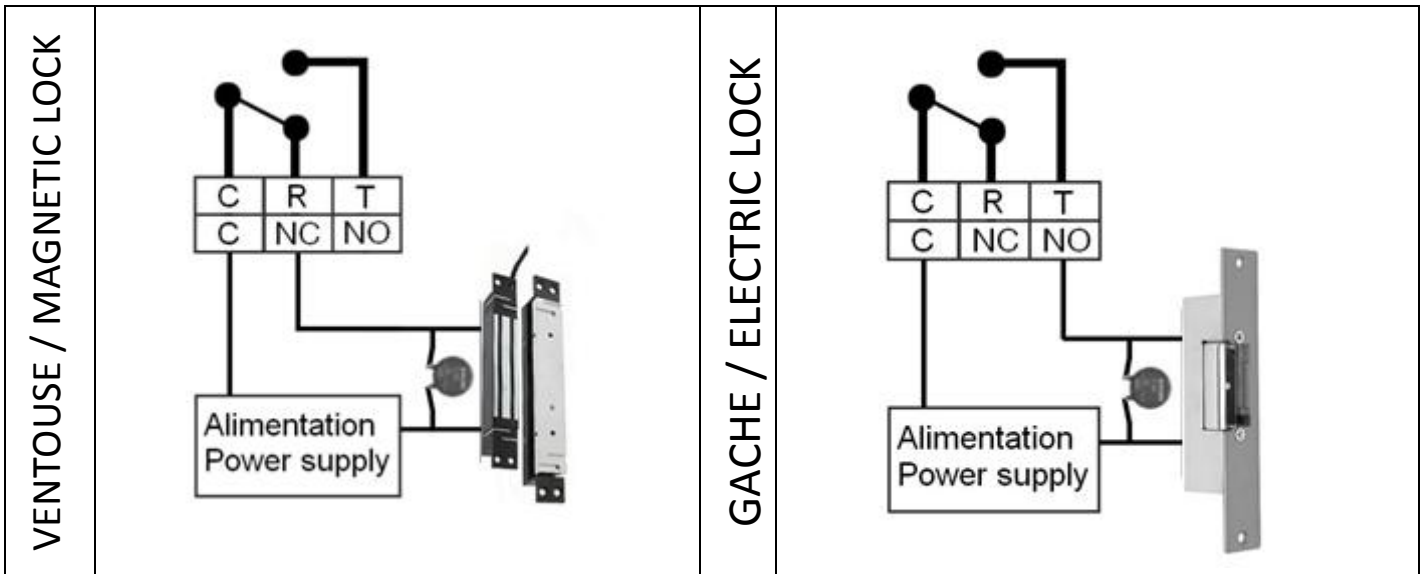
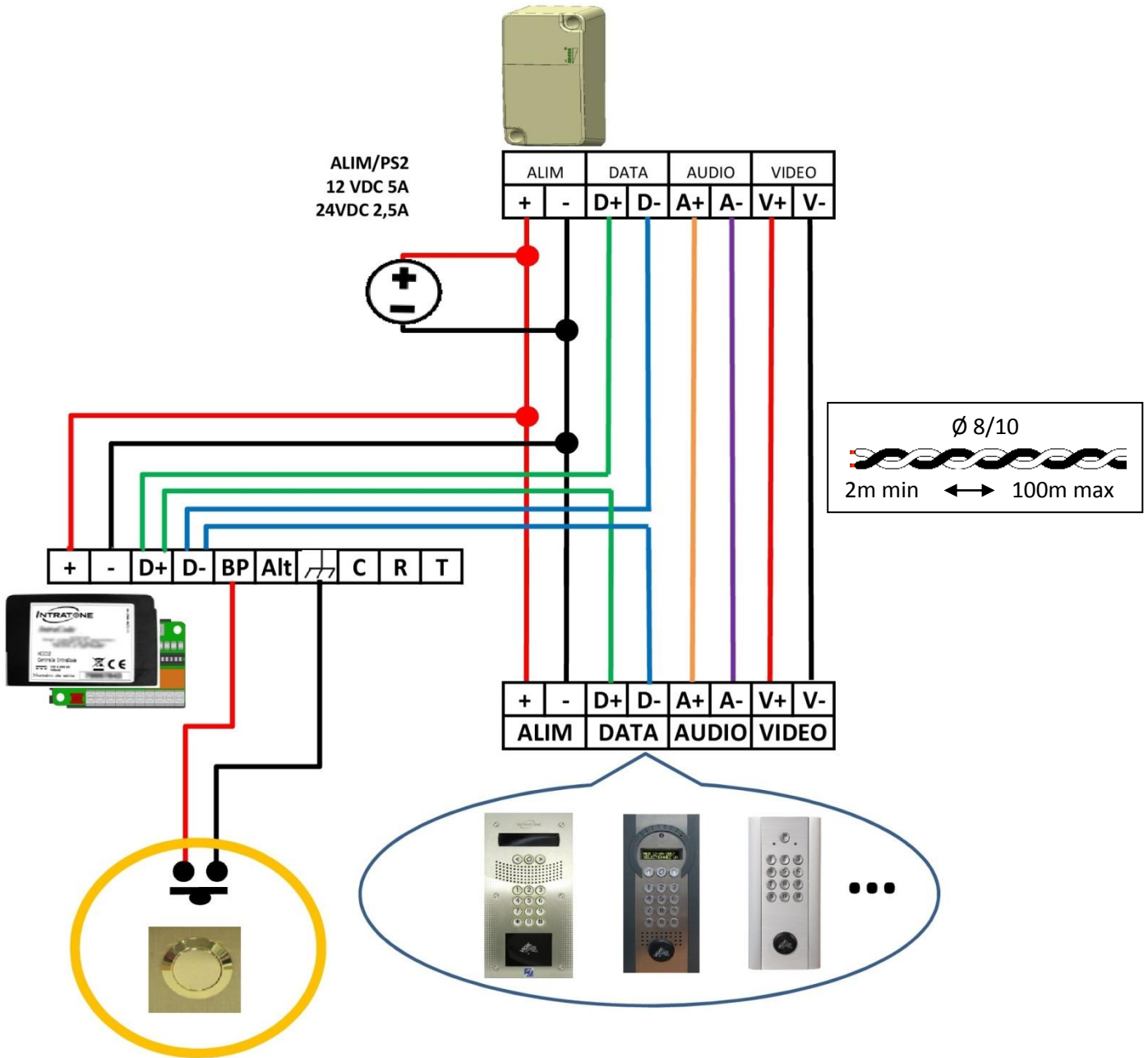

Carte Relais 12-0110 / Relay card cabling / Verkabelung der Relaiskarten / Bekabeling van de relaiskaarten / Cableado de la tarjeta de relé

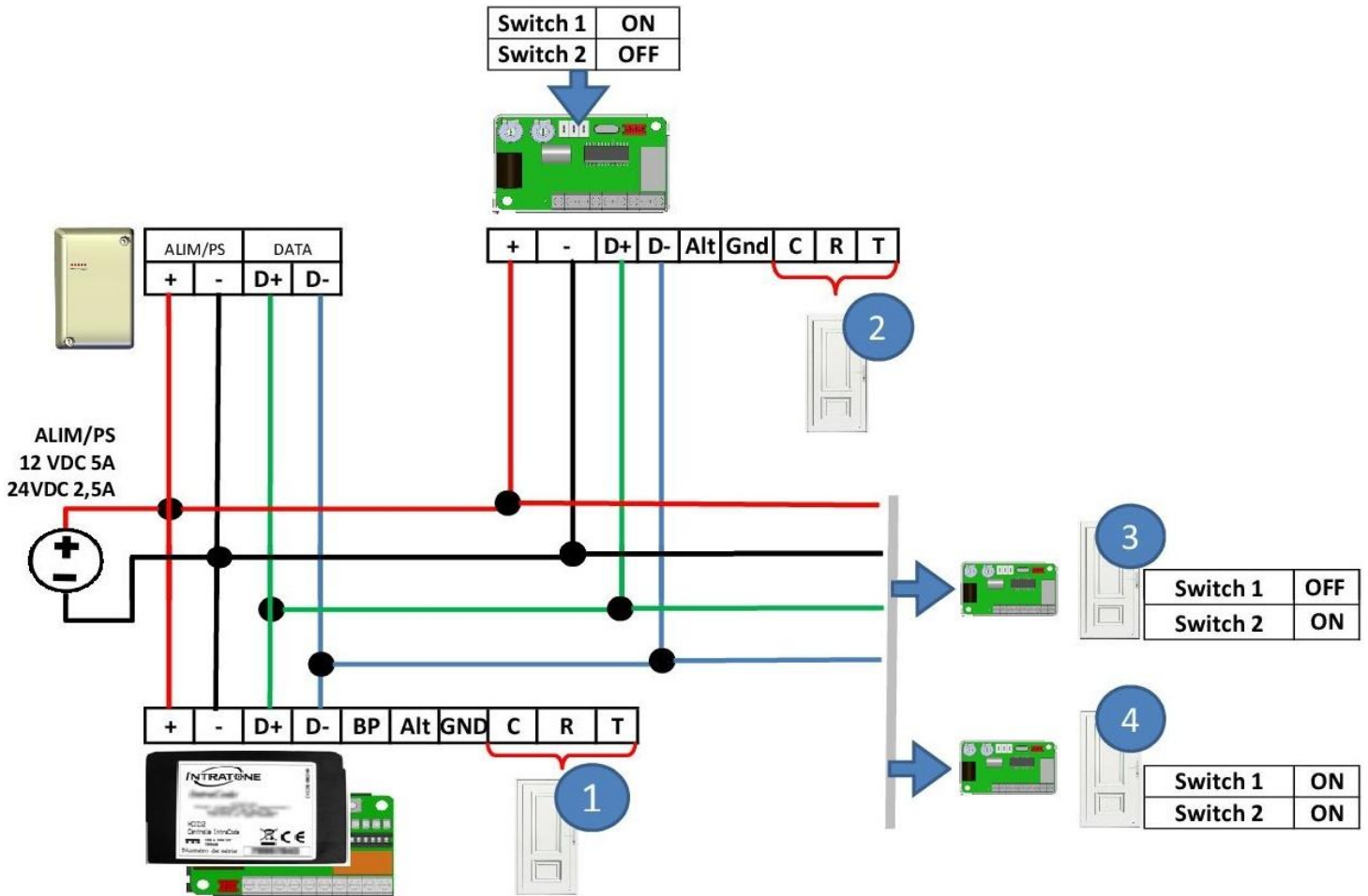

www.intratone.info

Centrale



03-0102 | HCIC12 avec bloc GSM ou platine Visio 3G

Nom: test
Langue: Français
Numéro de série: 79885803
N° de contrat:
Téléphone:

Carte Porte 2: Oui Non
Carte Porte 3: Oui Non
Carte Porte 4: Oui Non

Commentaire:

Pas à jour

Connecteur 1	Carte Porte 2
<p>Haussmann 1</p>  <p>10-0105 / 10-0106 / 10-0107 / 10-0108 Configurez moi Gérer les alertes ⚠</p>	<p>Haussmann 2</p>  <p>12-0110 Gérer les alertes ⚠</p>



Gérer les alertes / Manage alerts / Alarm-Meldungen verwalten / Beheer meldingen / Administrar las alertas

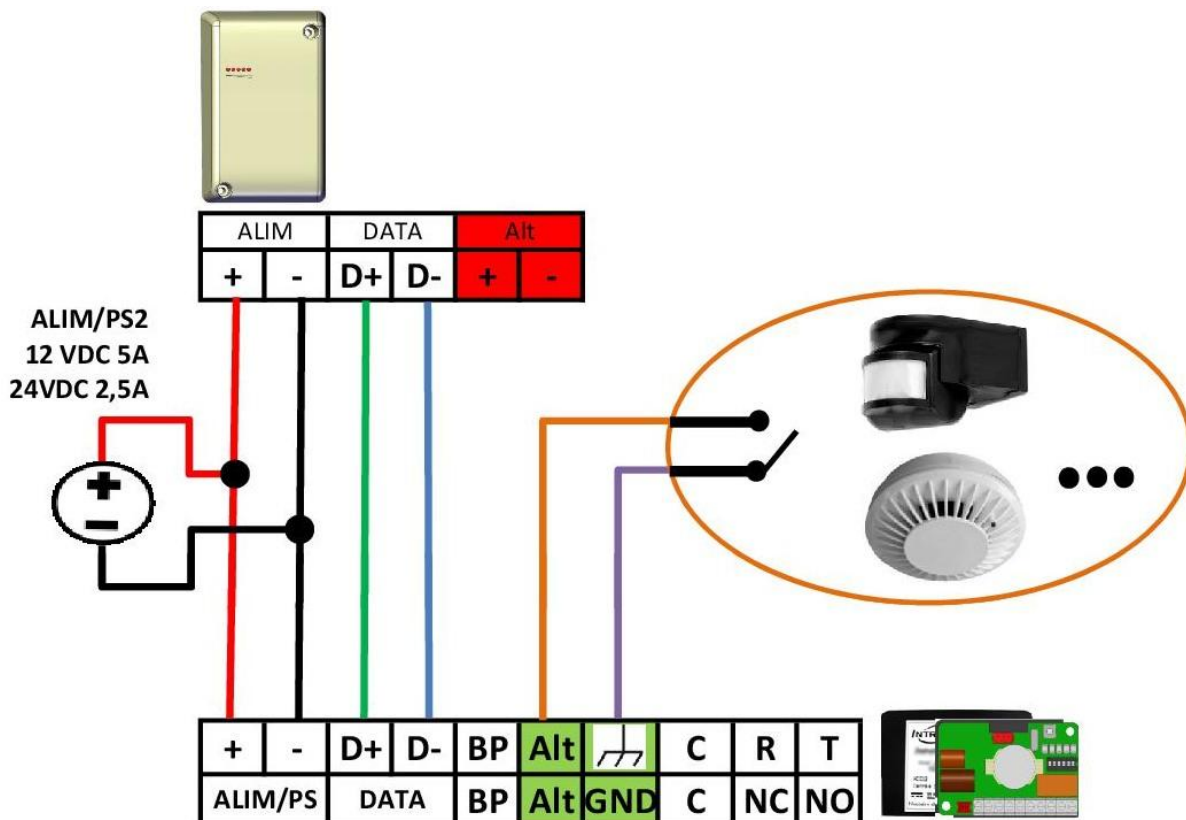

➔ www.intratone.info

Centrale

03-0102 | HGIC12 avec bloc GSM ou platine Visio 3G

Nom: test
Langue: Français
Numéro de série: 79885803
N° de contrat:
Téléphone:
Carte Porte 2: Oui Non
Carte Porte 3: Oui Non
Carte Porte 4: Oui Non
Commentaire:
Enregistrer **Supprimer** **Mettre à jour**



Mode Alerte du connecteur n°1

Paramétrage du mode Alerte

Mémo: Alerte

Activation du mode Alerte: Oui Non

Mode Email: Oui Non

Adresse Email: mymail@intratone.fr

Message d'alerte (160 caractères maxi):

Retard avant alerte (en seconde): 0

Type BP: NO NF

Plage horaire: -Choix d'une plage-

La centrale / Centrale Unit / Zentrale / Centrale / Central

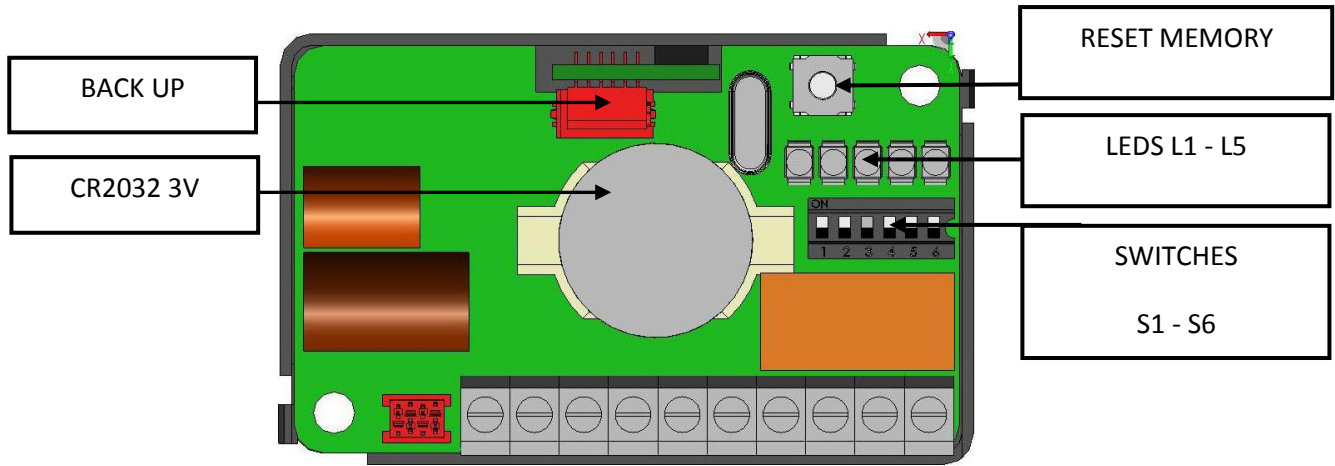



	VIGIK	S1	ON	Actif	OFF	Désactivé		
	NON UTILISE	S2						
	NON UTILISE	S3						
	TEMPORISATION DE PORTE	S4	ON	05 sec	ON	10 sec	OFF	20 sec
		S5	ON		OFF		ON	
	TYPE DE BP	S6	ON	NO Normalement ouvert	OFF	NF Normalement Fermé		
CONFIGURATION PAR LA PLATINE	S4 S5 S6	OFF OFF OFF	Le basculement de ces 3 switchs sur OFF permet la configuration de la temporisation ainsi que le type de BP via la platine ou le terminal de programmation.					

La centrale 03-0102 est conforme au label VIGIK® (marque déposée de La Poste).

Les services VIGIK® sont gérés à l'aide du Terminal de programmation (12-0111). Reportez-vous à sa documentation pour gérer les services VIGIK®.

ATTENTION : Afin que la centrale soit installée conformément au standard VIGIK®, la distance entre la tête de lecture et la centrale doit être d'au moins 2 mètres.

	Disabled	S1	ON	disabled	OFF	disabled		
	NOT USED	S2						
	NOT USED	S3						
	TIME DELAY	S4	ON	05 sec	ON	10 sec	OFF	20 sec
		S5	ON		OFF		ON	
	PB TYPE	S6	ON	NO "Normally Open"	OFF	NC "Normally Closed"		
MODE CONFIGURATION PANEL / HTTP	S4 S5 S6	OFF OFF OFF	Setting these 3 switches to OFF enables the time delay to be set, along with the PB type, via the panel or programming terminal.					

	Untauglich	S1	ON	untauglich	OFF	untauglich		
	NICHT VERWENDET	S2						
	NICHT VERWENDET	S3						
	VERZÖGERUNG	S4	ON	05 sek	ON	10 sek	OFF	20 sek
		S5	ON		OFF		ON	
	DK-TYP	S6	ON	"Normal geöffnet"	OFF	"Normal geschlossen"		
MODUS KONFIGURATION PLATINE / HTTP	S4 S5 S6	OFF OFF OFF	Die Zeitverzögerung wird durch Umlegen der 3 Switchs auf OFF und der DK-Typ über die Platine oder die Programmier-Zentrale konfiguriert.					

	Invalide	S1	ON	invalide	OFF	invalide		
	NIET GEBRUIKT	S2						
	NIET GEBRUIKT	S3						
	UITSTEL	S4	ON	05 sec	ON	10 sec	OFF	20 sek
		S5	ON		OFF		ON	
	TYPE DK	S6	ON	"Normaal geopend"	OFF	"Normaal gesloten"		
CONFIGURATIE MODUS PANEEL / HTTP	S4 S5 S6	OFF OFF OFF	De overschakeling van deze drie schakelaars op OFF biedt de mogelijkheid de uitsteltijd en het type DK in te stellen op het paneel of de programmeerterminal.					

	Discapacitado	S1	ON	discapacitado	OFF	discapacitado		
	NO SE UTILIZA	S2						
	NO SE UTILIZA	S3						
	TEMPORIZACIÓN	S4	ON	05 segundos	ON	10 segundos	OFF	20 segundos
		S5	ON		OFF		ON	segundos ek
	TIPO DE PULSADOR	S6	ON	Normalmente Abierto	OFF	Normalmente Cerrado		
MODOS CONFIGURACIÓN INTERFONO/ HTTP	S4 S5 S6	OFF OFF OFF	La colocación de estos 3 interruptores en OFF permite la configuración de la temporización, así como el tipo de pulsador a través del interfono o el terminal de programación.					

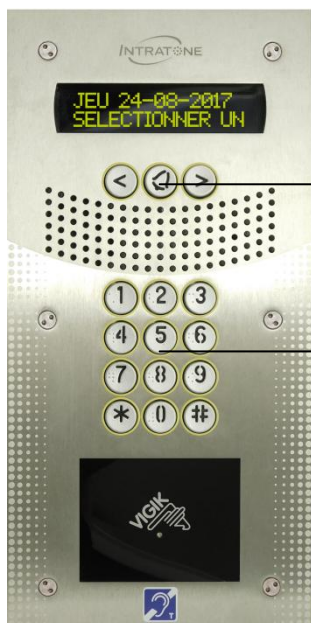

Configurer la centrale par l'interphone / Configuration on the panel / Konfiguration an der Klingelplatte / Configuratie op het paneel / Configuración en el interfono









Push  10 seconds

Enter serial number (7XXXXXX3 of the central unit)



	1	Réglage de l'horloge	Réglez l'heure avec le clavier	Choisir la période été ou hiver avec 
	2	Paramètres porte	Réglez la tempo de porte avec le clavier	Choisir le type NO ou NF avec 
	3	Régler le volume sonore	Réglez le niveau entre 1 et 4 avec le clavier	Un extrait sonore vous permet de vérifier votre choix.
	4	Demande de mise à jour	L'installation doit être terminée et déclarée dans www.intratone.info	Le module de communication doit être connecté.
	5	Vérification de l'installation	Saisir votre N° de téléphone pour vous appeler depuis l'interphone. La communication établie, testez l'ouverture porte avec la touche * de votre téléphone.	Le module de communication doit être connecté sur du réseau 3G minimum pour les appels vidéo vers l'application.







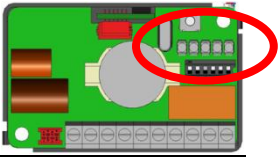

	1	<i>Clock setting</i>	Set the time and date using the keypad on the panel	Set the day and summer/winter mode using the arrow 
	2	<i>Door settings</i>	The opening time is configured using the keypad on the panel.	The pushbutton type is configured using the arrow 
	3	<i>Panel volume setting</i>	Set the volume level (a number from 1 to 4) using the keypad on the panel	A sample tone will be generated to help you choose the setting
	4	<i>Internet update request</i>	the central unit needs to be registered and it must require an update from the website.	the central unit needs to be connected on the GSM/3G network
	5	<i>Installation checking</i>	Enter your telephone number to check that calls can be made from the panel, then press  . Press  to start the process. The * key will open the panel door by default.	The communication module must be connected to the minimum 3G network for video calls to the application.

	1	<i>Einstellung der Zeituhr</i>	Die Konfiguration von Uhrzeit und Datum erfolgen über die Tastatur der Platine.	Die Konfiguration des Wochentags und Sommer/Winter erfolgt anhand der Pfeiltaste ➡.
	2	<i>Einstellung der Türparameter</i>	Die Konfiguration der Zeit für das Öffnen erfolgt über die Tastatur der Platine.	Die Konfiguration des Druckknopftyps erfolgt anhand der Pfeiltaste ➡.
	3	<i>Einstellung der Lautstärke der Platine</i>	Den Lautstärkepegel von 1 bis 4 mit der Tastatur der Platine eingeben	der zu vernehmende Ton entspricht der jeweils gewählten Lautstärke
	4	<i>Internet Update-Anforderung</i>	Anhand dieses Menüs kann direkt von der Zentrale aus ein Update angefordert werden. Dazu muss die Zentrale natürlich an ein GSM/3-Netz angeschlossen, angemeldet und für Internet-Updates ausgelegt sein.	
	5	<i>Überprüfung der Installation</i>	Geben Sie Ihre Telefonnummer ein, um den Anruf von einer Platine zu prüfen, und drücken Sie dann auf 📞. Drücken Sie auf 📞 um den Vorgang zu starten. Die Taste * öffnet standardmäßig die Tür der Platine.	Das Kommunikationsmodul muss für Videoanrufe an die Anwendung mit dem 3G-Netzwerk verbunden sein.

	1	<i>Instelling van de tijd</i>	Het uur en de datum kunnen met het klavier op het paneel worden ingesteld	De dag en het regime (zomer/winter) worden ingesteld met de pijltoets ➡.
	2	<i>Instelling van de deurparameters</i>	De openingstijd wordt geconfigureerd met het klavier op het paneel.	Het type drukknop wordt geconfigureerd met de pijltoets ➡.
	3	<i>Volumeregeling van het paneel</i>	Regel het volumeniveau (van 1 tot 4) bij via het klavier op het paneel	u kunt een geluidsignaal beluisteren om deze regeling beter te beoordelen
	4	<i>Internet update aanvraag</i>	De centrale moet uiteraard verbonden zijn met het GSM/3G-netwerk, ze moet geregistreerd zijn en ze moet via updates op de website worden bijgewerkt.	
	5	<i>Controle van de installatie</i>	Voer uw telefoonnummer in om de oproep vanaf een paneel te testen en druk daarna op 📞. Druk op 📞 om de procedure te starten. De toets * opent standaard de deur van het paneel.	De communicatiemodule moet worden verbonden met het minimale 3G-netwerk voor videogesprekken met de toepassing.

	1	Ajuste del reloj	La hora y la fecha se configuran con el teclado del interfono.	El día de la semana y el horario (verano/invierno) se configuran con la ayuda de la flecha ➡.
	2	Configuración de los parámetros de la puerta	El tiempo de apertura se configura con el teclado del interfono.	El tipo de pulsador se configura con la ayuda de la flecha ➡.
	3	Ajuste del volumen del interfono	Introduzca el volumen (de 1 a 4) con el teclado del interfono para ajustarlo	una muestra sonora le permite juzgar mejor el ajuste
	4	Solicitud de actualización en internet	Por supuesto, la central debe estar conectada a la red GSM/3G, estar registrada y necesitar una actualización en el sitio internet.	
	5	Comprobación de la instalación	Introduzca su número de teléfono para probar la llamada desde un interfono y a continuación pulse 📞. La tecla * abre por defecto la puerta del interfono	El módulo de comunicación debe estar conectado a la red 3G mínima para llamadas de video a la aplicación.

Fin d'installation / Post-Fitting checks / Überprüfung nach erfolgter Installation / Controla na de installatie / Comprobación posterior a la instalación

					
Clignotement / Blink / blinken / knipperen /parpadear		LED L2	LED L3	LED L4	LED L5
Lent Slow Langsam Langzaam Lento					
Led éteinte Led Off Led aus Led uitgeschakeld Led apagado			Sortie d'usine Factory output Werkseinstellungen Fabrieksinstellingen configuración de fábrica		
Rapide Fast Schnell Snel Rapido			Problème de sauvegarde Back up problem Speicherproblem Back-up probleem Problema al guardar		

Afin de vérifier le bon fonctionnement de votre porte, faites un pont entre la borne BP et la Masse (avec le BP configuré en NO) et vérifiez que le relais ouvre bien la porte.

Avant la 1^{ère} mise à jour, la centrale ouvre à tous les badges Intratone ; vous pouvez donc tester l'ouverture de la porte avec un badge non programmé.

In order to check that your door is operating correctly, bridge the PB and Earth terminals (with the PB set to NO) and check that the relay opens the door correctly.

Before its 1st update, the central unit will open for all Intratone fobs. You can therefore check that the door will open using an unprogrammed fob.

Um den einwandfreien Betrieb Ihrer Tür zu prüfen, stellen Sie eine Brückenschaltung zwischen der DK-Klemme und der Erdung her (DK auf NO konfiguriert) und prüfen Sie, dass das Relais die Tür öffnet.

Vor dem ersten Update öffnen alle Intratone-Badges die Tür; daher können Sie das Öffnen der Tür mit einem nicht programmierten Badge überprüfen.

Om de correcte werking van uw deur te controleren, maakt u een brug tussen de DK terminal en de aarding (met de DK geconfigureerd als NO) en controleert u of het relais de deur correct opent.

Voor de 1^{ste} update opent de centrale voor alle Intratone-badges; u kunt de opening van de deur dus testen met een niet-geprogrammeerde badge.

Para comprobar el buen funcionamiento de su puerta, realice un puente entre el borne del pulsador y la masa (con el pulsador configurado en NA) y compruebe que el relé abra bien la puerta.

Antes de la 1^a actualización, la central abre con todas las tarjetas de identificación de Intratone; entonces podrá probar la apertura de la puerta con una llave de proximidad no programada.

**Warranty operating guarantees:**

The DOOR CONTROLLER FOR 1 DOOR is guaranteed within a temperature range of -10°C and +45°C and at a relative humidity level not exceeding 70%.

It must be installed according to the Top/Bottom directions given in these instructions and on the controller.

**End-of-life recycling of the product:**

The DOOR CONTROLLER FOR 1 DOOR and its accessories must not be discarded with unsorted municipal waste, but must be disposed of via the WEEE (Waste Electrical and Electronic Equipment) collection and recycling system.

**Simplified declaration of conformity**

The undersigned, COGELEC, declares that access control type radio equipment for collective housing is in compliance with Directive 2014/53 / EU (RED). The full text of the EU declaration of conformity is available at the following internet address: www.intratone.fr/documentation

**Garanties de fonctionnement:**

La centrale 1 porte est garanti dans une plage de température comprise entre -10°C et +45°C et pour une humidité relative maximum de 70%.

Doit être posé selon le sens Haut / Bas préconisé sur la centrale 1 porte.

**Recyclage du produit en fin de vie:**

La centrale 1 porte et ses accessoires ne doivent pas être mis au rebut avec les déchets municipaux non triés, mais doivent suivre la filière de collecte et de recyclage des produits DEEE (Déchets d'Equipements Electriques et Electroniques).

**Déclaration de conformité simplifiée**

Le soussigné, COGELEC, déclare que l'équipement radioélectrique du type contrôle d'accès pour l'habitat collectif est conforme à la directive 2014/53/UE (RED). Le texte complet de la déclaration UE de conformité est disponible à l'adresse internet suivante :

www.intratone.fr/documentation

**Funktionsgarantien:**

Der Betrieb des HAUSSMANN CODESCHLOSS ist für eine Temperaturspanne zwischen -10 °C und +45°C und für eine relative Luftfeuchtigkeit von 70 % gewährleistet.

Muss wie auf dem Modul angegeben in der Richtung Oben/Unten eingebaut codeschloss.

**Entsorgung des ausgedienten Geräts:**

Das HAUSSMANN CODESCHLOSS und sein Zubehör dürfen nicht mit unsortiertem Hausmüll entsorgt werden, sondern müssen an Sammel- und Recyclestellen für Elektro- und Elektronikgeräte-Abfall abgegeben werden.

**Vereinfachte Konformitätserklärung**

Der Unterzeichnete, COGELEC, erklärt, dass funkgesteuerte Zugangskontrollgeräte für den kollektiven Wohnungsbau der Richtlinie 2014/53 / EU (RED) entsprechen. Der vollständige Text der EU-Konformitätserklärung ist unter folgender Internetadresse verfügbar:

www.intratone.fr/documentation

**Werkingsgarantie:**

Het KODET TASTATUR HAUSSMANN werkt bij temperaturen tussen -10 °C et +45 °C en bij een relatieve vochtigheid van ten hoogste 70%. Moet gemonteerd worden met de juiste zijden naar boven en onder, zoals aangegeven op het tastatur.

**Recycling aan het einde van de levensduur:**

Het KODET TASTATUR HAUSSMANN en zijn toebehoren mogen niet als restafval worden afgevoerd, maar moeten ingeleverd worden bij inzamelpunten voor elektrische of elektronische apparatuur.

**Vereenvoudigde verklaring van overeenstemming**

Ondergetekende, COGELEC, verklaart dat radioapparatuur voor toegangscontrole voor collectieve huisvesting voldoet aan Richtlijn 2014/53 / EU (RED). De volledige tekst van de EU-conformiteitsverklaring is beschikbaar op het volgende internetadres:

www.intratone.fr/documentation

**Garantías de funcionamiento:**

El TECLADO NUMÉRICO HAUSSMANN está garantizado en una franja de temperatura entre los -10 °C y los +45 °C y con una humedad relativa máxima del 70 %. Debe colocarse con el sentido Arriba / Abajo que se indica en el teclado.

**Reciclaje del producto una vez concluida su vida útil:**

No deseche el TECLADO NUMÉRICO HAUSSMANN, ni los accesorios que incluye, junto con los residuos municipales orgánicos. Debe seguir el procedimiento de recogida y reciclaje dispuesto para los productos RAEE (Residuos de dispositivos Eléctricos y Electrónicos).

**Declaración simplificada de conformidad**

El abajo firmante, COGELEC, declara que los equipos de radio de control de acceso para viviendas colectivas cumplen con la Directiva 2014/53 / UE (RED). El texto completo de la declaración de conformidad de la UE está disponible en siguiente dirección de internet: www.intratone.fr/documentation